

# AVM 10



## Kurzinformation

Automatische Rohr-Verschlussklappe, DN 100

Artikelnummer 0093.0002

## Technische Daten

Luftrichtung	Be- oder Entlüftung
Einbaulage	senkrecht / waagrecht
Material	Stahlblech, verzinkt
Gewicht	0,187 kg
Gewicht mit Verpackung	0,3 kg
Klappenart	selbstt. öffnend/schließend
Nennweite	100 mm
Breite	98 mm
Höhe	98 mm
Tiefe	88 mm
Breite mit Verpackung	106 mm
Höhe mit Verpackung	106 mm
Tiefe mit Verpackung	97 mm
Verpackungseinheit	1 Stück
Sortiment	C
GTIN (EAN)	4012799930020

# AVM 10

## Kennlinie Druckverluste

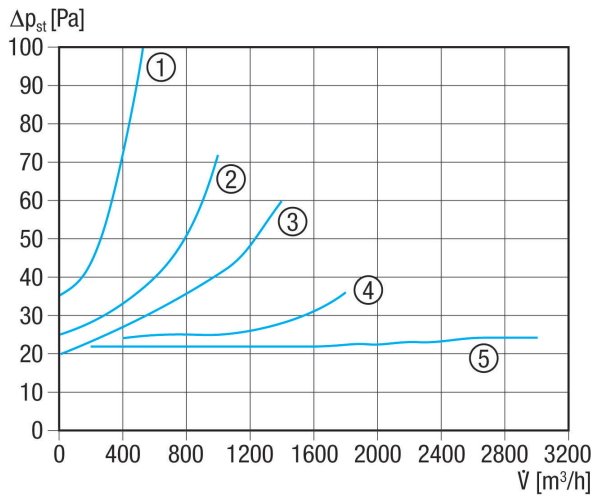

- ① AVM 10
- ② AVM 12
- ③ AVM 15
- ④ AVM 16
- ⑤ AVM 20, AVM 25, AVM 31, AVM 35, AVM 40

## Maßzeichnung [mm]

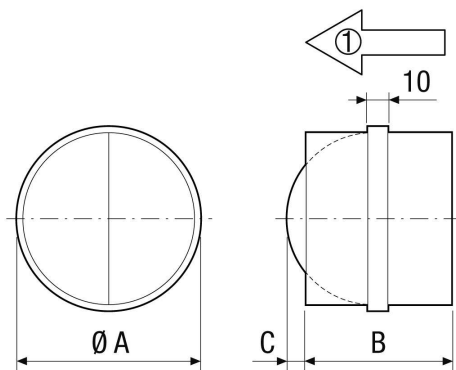

	A	B	C
	100	88	26
① Förderrichtung			