

## KFP 25 M12 (755 200)

- Spanlos geformtes Innengewinde



Abbildung unverbindlich

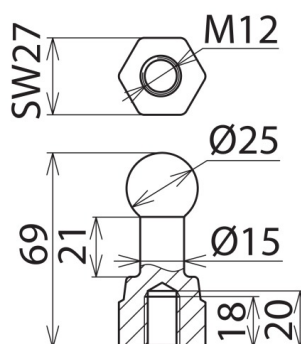

Abbildung unverbindlich

Typ Art.-Nr.	KFP 25 M12 755 200
Kugelfestpunkt Ø	25 mm
Abmessung	M12
Schlüsselweite	27 mm
Max. Seilquerschnitt Cu	150 mm <sup>2</sup>
Max. Kurzschlussstrom I <sub>k</sub> 0,5 s	42,0 kA
Max. Kurzschlussstrom I <sub>k</sub> 1 s	29,6 kA
Norm	DIN VDE 0683-100 (EN/IEC 61230) und Anlehnung an DIN 48088-1
Werkstoff Festpunkt	E-Cu/gal Sn
Gewicht	220 g
Zolltarifnummer (Komb. Nomenklatur EU)	85389099
GTIN (EAN)	4013364000087
VPE	1 Stk.

Änderungen in Form und Technik, bei Maßen, Gewichten und Werkstoffen behalten wir uns im Sinne des Fortschrittes der Technik vor. Die Abbildungen sind unverbindlich.