

HALTERUNGEN

Befestigungswinkel werden zur Befestigung von Komponenten wie Thermostaten oder Anschlusskästen an Rohrleitungen verwendet. Zur Befestigung sind Rohrschellen erforderlich, die separat bestellt werden müssen.

Den Befestigungswinkeln sind je ein Satz Montagmaterial mit M6- und/oder M4-Schrauben, Muttern, Unterlegscheiben sowie Sprengtringen beigelegt. Sie bestehen aus Edelstahl (SS304, passiviert).

Die unten aufgeführte Tabelle gibt die Kompatibilität der Befestigungswinkel mit den Anschlusskästen bzw. Thermostaten wieder. Für andere Komponenten wenden Sie sich bitte an Ihre nVent-Vertretung.

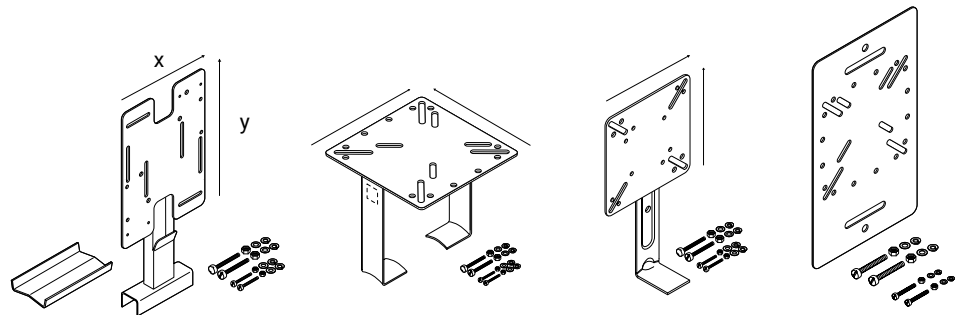

	SB-100 192932-000	SB-101 990944-000	SB-110 707366-000	SB-130** 1244-006602
AT-TS-13	x	x	x	x
AT-TS-14	x	x	x	x
JB-82	x	x	x	x
JB-EX-20(-EP)	x	x	x	x
JB-EX-21	x	x		x
JB-EX-21/35MM2				
JB-EX-25/35MM2				
JB-EX-32/35MM2				
JBU-100(-L)-E(P)	x	x		x
MONI-PT100-EXE		x		x
MONI-PT100-NH		x		x
MONI-PT100-4/20mA		x		x
RAYSTAT-CONTROL-10	x	x		x
RAYSTAT-ECO-10	x	x		x
RAYSTAT-EX-02	x	x	x	x
RAYSTAT-EX-03	x	x		x
RAYSTAT-EX-04	x	x		x
NGC-20-C(L)-E				
T-M-10-S/+x+y	x	x		x
T-M-20-S/+x+y(/EX)			x	

**Halterung zur Befestigung an Kabelpripschen

TECHNISCHE DATEN

	SB-100 192932-000	SB-101 990944-000	SB-110 707366-000	SB-130** 1244-006602
Plattenmaß (mm) X x Y	160 x 230	160 x 160	130 x 130	180 x 315
Abstand Platte-Rohr (mm)	100	160	100	N.A.
Anzahl der benötigten Befestigungsschellen	2	2	1	2
Max. Temperatur der Rohrleitung (°C)	230	230	230	N.A.
Gewicht (kg)	0.70	0.59	0.40	0.62

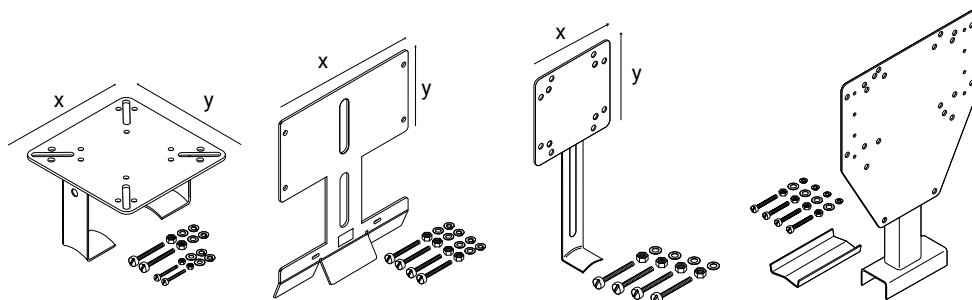

	SB-111 579796-000	SB-120 165886-000	JB-SB-26 338265-000	SB-125 1244-00603
AT-TS-13	x			
AT-TS-14	x			
JB-82	x			x
JB-EX-20(-EP)	x			
JB-EX-21				
JB-EX-21/35MM2	x*			
JB-EX-25/35MM2	x*			
JB-EX-32/35MM2	x*			
JBU-100(-L)-E(P)				x
MONI-PT100-EXE	x		x	
MONI-PT100-NH	x		x	
MONI-PT100-4/20mA	x		x	
RAYSTAT-CONTROL-10				x
RAYSTAT-ECO-10				x
RAYSTAT-EX-02	x			x
RAYSTAT-EX-03				x
RAYSTAT-EX-04				x
NGC-20-C(L)-E		x		x
T-M-10-S/+x+y	x			
T-M-20-S/+x+y(/EX)		x		x

* 2 Halterungen pro Anschlusskasten erforderlich

TECHNISCHE DATEN

Plattenmaß (mm) X x Y	130 x 130	220 x 120	80 x 80	220 x 232
Abstand Platte-Rohr (mm)	100	120	100	100
Anzahl der benötigten Befestigungsschellen	2	2	1	2
Max. Temperatur der Rohrleitung (°C)	230	230	230	230
Gewicht (kg)	0.48	0.66	0.20	0.90

KENNEICHNUNGS-AUFKLEBER UND -SCHILDER

Zur Kennzeichnung der elektrischen Heizleitungen auf der Wärmedämmung.
(Mindestens 1 Aufkleber alle 5 m auf der Rohrleitung). Auch geeignet für Rohrleitungen aus Edelstahl



AUFKLEBER „ELEKTRISCH BEHEIZT“

Sprache	Bestellbezeichnung	Bestellnummer
Arabisch	LAB-ETL-AR	036236-000
Bulgarisch	LAB/ETL/BG	1244-002183
Tschechisch	LAB-ETL-CZ	731605-000
Dänisch	LAB-ETL-DK	C97690-000
Niederländisch	LAB-ETL-NL	749153-000
Englisch	LAB-I-01	938947-000
Estnisch/Englisch	LAB-ETL-EN/EE	1244-001415
Finnisch/Schwedisch	LAB-ETL-SE/FI	756479-000
Französisch	LAB-I-05	883061-000
Deutsch/Französisch/Italienisch (230 V)	LAB-ETL-DE/FR/IT	148648-000
Deutsch	LAB-ETL-DE	597779-000
Ungarisch	LAB-ETL-HU	623725-000
Italienisch	LAB-ETL-IT	C97688-000
Lettisch	LAB-ETL-LV	841822-000
Litauisch	LAB-ETL-LT	105300-000
Norwegisch	LAB-ETL-NO	C97689-000
Norwegisch/Englisch	LAB-ETL-EN/NO	165899-000
Polnisch	LAB-ETL-PL	258203-000
Portugiesisch	LAB-ETL-PT	945960-000
Rumänisch	LAB-ETL-RO	902104-000
Russisch	LAB-ETL-RU	574738-000
Russisch/Englisch	LAB-ETL-EN/RU	1244-001060
Russisch/Englisch/Aserbaidshianisch	LAB-ETL-AZ/RU/EN	1244-012283
Russisch/Englisch/Usbekisch	LAB-ETL-UZ/RU/EN	1244-022143
Spanisch	LAB-ETL-ES	C97686-000
Schwedisch	LAB-ETL-SE	691703-000
Türkisch/Englisch	LAB-ETL-EN/TR	1244-014860



Sprache	Bestellbezeichnung	Bestellnummer
Englisch	LAB-I-02	774499-000
Russisch/Englisch	LAB-I-02/E/R	1244-001059
	LAB-ENDSEAL	146909-000
Englisch	ETL-END-SEAL	103405-000
	LAB-SPLICE	007063-000

KENNEICHNUNGS-AUFKLEBER BEI STABILISierter BAUART

Wenn die Einhaltung der jeweiligen Temperaturklasse nicht durch eine entsprechende Heizbandauswahl gewährleistet ist, muss gemäß den Bestimmungen für den Ex-Schutz die Manteltemperatur der Heizleitung nach den Regeln der stabilisierten Bauart gemäß EN 60079-30 ermittelt werden. Der Heizkreis ist dann entsprechend zu kennzeichnen. Hierzu sind die folgenden Aufkleber lieferbar (mind. 1 Aufkleber pro Heizkreis erforderlich).

LAB-I-35

Kennzeichnungsaufkleber bei stabilisierter Bauart. Erforderlich beim Einsatz leistungsbegrenzender Heizbänder (Typ VPL) in Ex-Bereichen.
Bestellnummer: 574124-000 Gewicht: 0,0015 kg

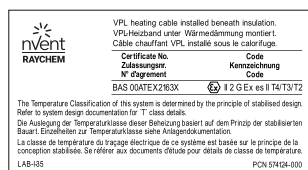

LAB-EX-XTV-KTV

Alu-Kennzeichnungsschild für selbstregelnde Heizbänder vom Typ XTV und KTV. Erforderlich, wenn die Einhaltung der Temperaturklasse nicht durch entsprechende Produktauswahl sichergestellt ist, sondern nach den Regeln der stabilisierten Bauart nachgewiesen wurde.

Bestellnummer: 1244-011961 Gewicht: 0,04 kg

LAB-EX-FXT

Alu-Kennzeichnungsschild. Erforderlich beim Einsatz von Parallel-Heizkabeln mit konstanter Heizleistung (Typ FMT/FHT) in Ex-Bereichen.

Bestellnummer: 1244-006953 Gewicht: 0,04 kg

PI-LABEL-EX

Alu-Kennzeichnungsschild. Erforderlich beim Einsatz von polymerisolierten Widerstands-Heizkabeln (Typ XPI/XPI-S) in Ex-Bereichen.

Bestellnummer: 1244-006940 Gewicht: 0,04 kg

PI-LABEL-NH

Alu-Kennzeichnungsschild. Anzubringen beim Einsatz von polymerisolierten Widerstands-Heizkabeln (Typ XPI/XPI-S) in Nicht-Ex-Bereichen. Nicht vorgeschrieben, aber zu Dokumentationszwecken dringend empfohlen.

Bestellnummer: 1244-006941 Gewicht: 0,04 kg

BEFESTIGUNGSSCHELLEN

Metallschellen für die Rohrbefestigung von Anschlusskästen, T-Abzweigen und Endabschlüssen über der Dämmung sowie für Befestigungswinkel und Isolierungseinführungen.

Material: Edelstahl

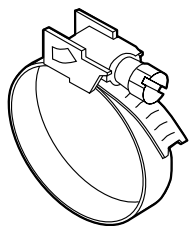

Rohraußen- durchmesser in mm	(Zoll)	Bestell- bezeichnung	Bestellnummer (Gewicht)
20 - 47	(1/2" - 1 1/4")	PSE-047	700333-000 (0,017 kg)
40 - 90	(1 1/4" - 3")	PSE-090	976935-000 (0,024 kg)
60 - 288	(2" - 10")	PSE-280	664775-000 (0,052 kg)
60 - 540	(2" - 20")	PSE-540	364489-000 (0,052 kg)

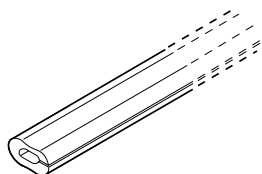
SCHUTZPROFIL**G-02**

Silikon-Schutzprofil zum Schutz des Heizbandes vor mechanischer Beschädigung an scharfen Kanten. Es wird auf die erforderliche Länge zugeschnitten und widersteht Temperaturen bis zu 215 °C.

Verkauf in Profilen à 1 m.

Bestellnummer: 412549-000 Gewicht: 0,37 kg/m

BEFESTIGUNGSBÄNDER

Klebe- und Metallband zur Befestigung von Heizleitungen oder anderen Komponenten auf der Rohrleitung.

GT-66

Glasseide-Klebeband zur Befestigung von Heizleitungen auf Rohren. Nicht geeignet für Edelstahlrohre, minimale Montagetemperatur 5 °C.

20 m je Rolle, Breite 12 mm

Bestellnummer: C77220-000 Gewicht: 0,053 kg

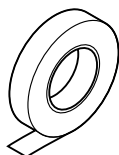
**GS-54**

Glasseide-Klebeband mit Silikonkleber zur Befestigung von Heizleitungen auf Rohren. Geeignet für Edelstahlrohre, minimale Montagetemperatur + 5 °C.

16 m je Rolle, Breite 12 mm

Bestellnummer: C77221-000 Gewicht: 0,048 kg

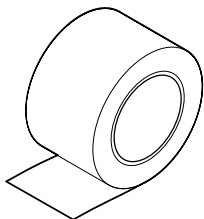

ATE-180

Aluminium-Klebeband* mit niedrigem Halogengehalt zur Befestigung von Heizleitungen und Thermostatsensoren auf Rohrleitungen oder Behältern.

Minimale Montagetemperatur: 0 °C; auch geeignet für Rohrleitungen aus Edelstahl
55 m je Rolle, Breite 63,5 mm

Bestellnummer: 846243-000 Gewicht: 0,84 kg

*Bei Verwendung von Aluminium-Klebeband oder anderen wärmeleitenden Werkstoffen kann sich die Wärmeabgabe der Heizleitungen erhöhen. Verwenden Sie bitte die TraceCalc-Software oder wenden Sie sich für nähere Auskünfte an die für Sie zuständige nVent Industrial Heat Tracing Solutions-Vertretung.

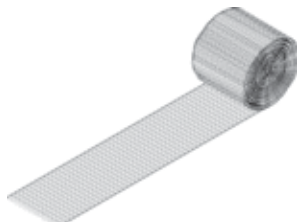

HWA-METAL-MESH-SS-50MM-10M

Edelstahlgeflecht zur Montage von Heizleitungen an Armaturen, Pumpen oder anderen unregelmäßig geformten Oberflächen. Das Geflecht optimiert den Kontakt und die Wärmeübertragung zwischen der Heizleitung und der beheizten Komponente. Geeignet für Einsatztemperaturen bis 400 °C.

10 m je Rolle, Breite 50 mm

Bestellnummer: 1244-005772 Gewicht: 0,36 kg

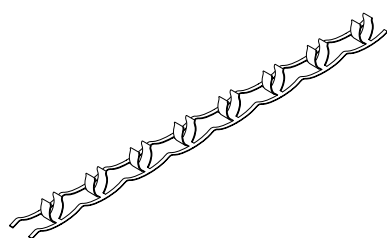

HWA-PI-FIX-SS-XMM-10M

Befestigungsband aus rostfreiem Stahl zur Montage von polymerisolierten Heizkabeln an Rohrleitungen. Durch die vorgestanzten Clips wird das Heizkabel in gleichmäßigem Abstand gehalten. Erhältlich in zwei Größen für unterschiedliche Kabeldurchmesser.

10 m pro Rolle.

Für Kabeldurchmesser bis 5 mm: HWA-PI-FIX-SS-5MM-10M

Bestellnummer: 1244-007768 Gewicht: 0,32 kg

Für Kabeldurchmesser bis 8 mm: HWA-PI-FIX-SS-8MM-10M

Bestellnummer: 1244-007769 Gewicht: 0,52 kg

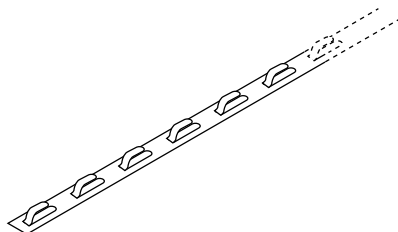

HARD-SPACER-SS-25MM-25M

Abstands- und Befestigungsband aus rostfreiem Stahl zur Montage von Heizleitungen auf Flächen, Tanks, Behältern usw.

Abstandsbreite: 12,5 mm

Befestigungsabstand für Kabel: alle 25 mm

25 m pro Rolle.

Bestellnummer: 107826-000 Gewicht: 1,10 kg



Das Produkt verfügt auch über alle erforderlichen Zulassungen für den Einsatz in Kasachstan, Russland und anderen Ländern. Für weitere Informationen wenden Sie sich bitte an Ihren zuständigen Vertreter von nVent vor Ort.

ANSCHLUSSKLEMMEN

HWA-WAGO-TSTAT-KIT

Bausatz mit zusätzlichen Anschlussklemmen zum Anschließen des Thermostaten RAYSTAT-EX-02 an die Anschlusskästen JBS, JBM und JBU.

Der Bausatz enthält 2 Federklemmen (1 x L, 1 x PE), 1 Kabelverschraubung GL-36-M25, 1 Endplatte und eine Montageanleitung.

Bestellnummer: 966659-000 Gewicht: 0,073 kg

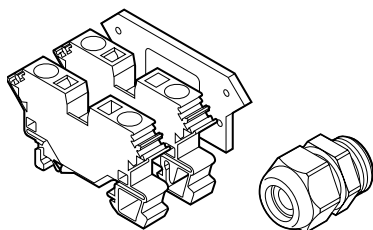

PTB 98 ATEX 3133 U (Klemme) Ⓢ II 2G Ex e II
Ⓢ II 2D

und

PTB 99 ATEX 3128 X Ⓢ II 2G Ex e II
(Verschraubung) Ⓢ II 2D Ex tD A21 IP66

HWA-WAGO-PHASE

Phase-/Neutralklemme (Ex e). Ersatzteil für verschiedene Anschlusskästen, max. 10 mm² Massiv-/Litzendraht.

Bestellnummer: 633476-000 Gewicht: 0,019 kg

PTB 98 ATEX 3133 U Ⓢ II 2G Ex e II
Ⓢ II 2D

HWA-WAGO-EARTH

Erdungsklemme (Ex e). Ersatzteil für verschiedene Anschlusskästen, max. 10 mm² Massiv-/Litzendraht.

Bestellnummer: 911505-000 Gewicht: 0,027 kg

PTB 98 ATEX 3133 U Ⓢ II 2G Ex e II
Ⓢ II 2D

HWA-WAGO-ENDPLATE

Endplatte für Klemmen HWA-WAGO-..., 10 mm² Anschlussklemmen, Ersatzteil.

Bestellnummer: 983674-000 Gewicht: 0,003 kg

PTB 98 ATEX 3133 U Ⓢ II 2G Ex e II
Ⓢ II 2D

HWA-WAGO-JUMPER

Klemmenüberbrückung für HWA-WAGO-..., 10 mm² Anschlussklemmen, Ersatzteil.

Bestellnummer: 550942-000 Gewicht: 0,0004 kg

PTB 98 ATEX 3133 U Ⓢ II 2G Ex e II
Ⓢ II 2D

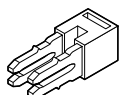
**HWA-WDM-PHASE-35**

Phase-/Neutral-Schraubklemme (Ex e). Ersatzteil für Anschlusskästen JB-EX-xx/35MM2, max. 35 mm² Massiv-/Litzendraht.

Bestellnummer: 1244-006990 Gewicht: 0,052 kg

KEMA 98 ATEX 1683 U Ⓢ II 2G Ex e II
Ⓢ II 2D

HWA-WDM-EARTH-35

Erdungs-Schraubklemme (Ex e). Ersatzteil für Anschlusskästen JB-EX-xx/35MM2, max. 35 mm² Massiv-/Litzendraht.

Bestellnummer: 1244-006992 Gewicht: 0,077 kg

KEMA 98 ATEX 1683 U Ⓢ II 2G Ex e II
Ⓢ II 2D

HWA-WDM-EARTH-10

Erdungs-Schraubklemme (Ex e). Ersatzteil für Anschlusskästen JB-EX-xx/35MM2, max. 10 mm² Massiv-/Litzendraht.

Bestellnummer: 1244-006992 Gewicht: 0,030 kg

KEMA 98 ATEX 1683 U

⊗ II 2G Ex e II

⊗ II 2D

HWA-WDM-JUMPER-35-2

Klemmenüberbrückung für zwei HWA-WDM-..., 35 mm² Anschlussklemmen, Ersatzteil

Bestellnummer: 1244-006995 Gewicht: 0,013 kg

KEMA 98 ATEX 1683 U

⊗ II 2G Ex e II

⊗ II 2D

HWA-WDM-JUMPER-35-3

Klemmenüberbrückung für drei Klemmen HWA-WDM-..., 35 mm² Anschlussklemmen, Ersatzteil

Bestellnummer: 1244-006996 Gewicht: 0,020 kg

KEMA 98 ATEX 1683 U

⊗ II 2G Ex e II

⊗ II 2D

HWA-WDM-PLATE

Endplatte für Klemmen HWA-WDM-..., 35 mm² Anschlussklemmen, Ersatzteil

Bestellnummer: 1244-007004 Gewicht: 0,005 kg

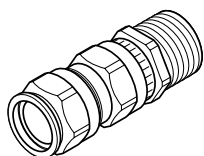
VERSCHRAUBUNGEN**GL-33**

3/4" NPT-Kabelverschraubung für RAYSTAT-EX-02 (Ex d II C).

Vernickeltes Messing, Silikondichtring.

Für die Verwendung mit armierten Kabeln mit einem Außendurchmesser von 13,5 – 21 mm und einem Innendurchmesser von 10 – 15,5 mm.

Bestellnummer: 1244-017517 Gewicht: 0,14 kg

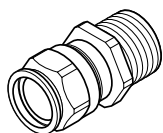
**GL-34**

3/4" NPT-Kabelverschraubung für RAYSTAT-EX-02 (Ex d II C).

Vernickeltes Messing, Silikondichtring.

Für die Verwendung mit nicht armierten Kabeln mit einem Außendurchmesser von 10 – 15,5 mm.

Bestellnummer: 1244-017518 Gewicht: 0,08 kg

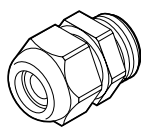
**GL-36-M25**

M25 Kabelverschraubung (Ex e)

Polyamid

Für die Verwendung mit nicht armierten Kabeln mit einem Außendurchmesser von 8–17,5 mm. Temperaturbereich: -20°C/+70°C

Ersatzteil für JBS-100, JBM-100 und JBU-100.

Bestellnummer: 1244-019082 Gewicht: 0,016 kg

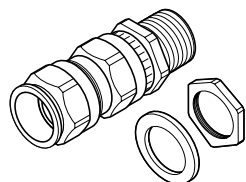
**GL-38-M25-METAL**

Kabelverschraubung M25 (Ex e II und Ex d IIC) für Anschlusskästen mit Erdungsplatte (-EP) oder Metallanschlusskästen.

Vernickeltes Messing, Silikondichtring.

Für die Verwendung mit armierten Kabeln mit einem Außendurchmesser von 13,5 – 21 mm und einem Innendurchmesser von 10 - 15,5 mm.

Bestellnummer: 056622-000 Gewicht: 0,15 kg

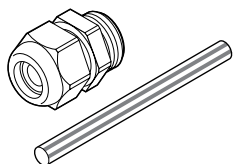

C20-PI-PA-KIT

Kabelverschraubung (Ex e) aus Polyamid für die Verwendung mit PI Kabeln mit einem Durchmesser von 4-13mm, bis -40°C. Einschließlich grün/gelbem Schutzschlauch.

PN: 1244-019669 Gewicht: 0,02kg

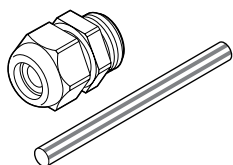

C20-PI-M0-KIT

Kabelverschraubung (Ex e), Ni-plattiertes Messing für die Verwendung mit PI Kabeln mit einem Durchmesser von 5-14mm in Verbindung mit einem Anschlußkasten mit Erdungsplatte oder Polymer-Anschlußkästen mit Erdungsglasche, bis -55°C. Einschließlich grün/gelbem Schutzschlauch.

PN: 1244-019670 Gewicht: 0,71kg

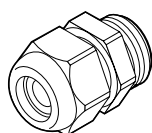

GL-45-M32

M32 Kabelverschraubung (Ex e), Polyamid, zur Verwendung mit Spannungsversorgungskabeln mit Durchmessern von 12 - 21 mm.

PN: 1244-000 847 Gewicht: 0,028 kg

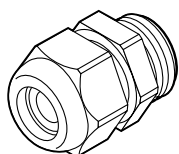

GL-51-M40

M40 Kabelverschraubung (Ex e), Polyamid, zur Verwendung mit Spannungsversorgungskabeln mit einem Durchmesserbereich von 17 - 28 mm.

PN: 1244-007003 Gewicht: 0,045 kg

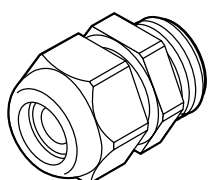

GL-55-M25

M25 Verschraubung für Spannungsversorgungskabel (Ex e), Polyamid.

Zur Verwendung mit nicht armierten Spannungsversorgungskabeln mit Durchmessern von 8 - 15 mm.

Temperaturbereich: -55°C/+70°C

Ersatzteil für JBS-100, JBM-100, JBU-100, JB-EX-20(-EP), JB-MB-25/16MM2 und JB-MB-26/16MM2

PN 1244-019083 Gewicht: 0,016 kg

BLINDSTOPFEN



HWA-PLUG-M20-EXE-PLASTIC

Ex e-zugelassener M20-Blindstopfen

Polyamid

Ersatzteil für verschiedene Anschlusskästen

Bestellnummer: 1244-000 845 Gewicht: 0,003 kg

PTB 98 ATEX 3130

⊕ II 2G Ex e II

⊕ II 2D Ex tD A21 IP66

IECEX PTB 03.0000

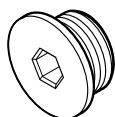

HWA-PLUG-M25-EXE-PLASTIC

Ex e-zugelassener M25-Blindstopfen, bis -55°C.

Polyamid

Ersatzteil für JBS-100, JBM-100 und JBU-100.

Bestellnummer: 434994-000 Gewicht: 0,007 kg

PTB 98 ATEX 3130

⊕ II 2G Ex e II

⊕ II 2D Ex tD A21 IP66

IECEX PTB 03.0000

ÜBERGANGSSTÜCKE

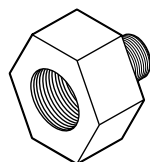
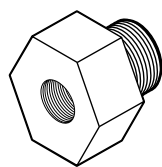

Bestellbezeichnung	Außen	Innen	Ex-Zulassung	Werkstoff	nVent RAYCHEM Zubehör	Bestellnummer (Gewicht)
REDUCER-M25/M20-EEXE	M25	M20	Ex e	Polyamid	-	1244-002089 (0.021 kg)
REDUCER-M32/M25-EEXE	M32	M25	Ex e	Polyamid	-	1244-000859 (0.009 kg)
REDUCER-M40/M32	M40	M32	Ex e	Polyamid	O-Ring	1244-007007 (0.016 kg)
ADPT-PG16-M25-EEXE	M25	PG16	Ex e	Polyamid	O-Ring	541892-000 (0.020 kg)
REDUCER-M25/20-EEXD	M25	M20	Ex d	Messing	O-Ring	404287-000 (0.07 kg)
REDUCER-M25/20	M25	M20	Ex d	Messing	Sicherungsmutter, Unterlegscheibe, O-Ring	630617-000 (0.07 kg)
REDUCER-M25/M20-EEXD-SS	M25	M20	Ex d	Edelstahl	O-Ring	1244-002090 (0.028 kg)
REDUCER-1NPT/PG16-EEXD	1" NPT	PG16	Ex d	Edelstahl	-	414478-000 (0.10 kg)
REDUCER-1NPT/M25	1" NPT	M25	Ex d	Edelstahl	-	1244-000953 (0.55 kg)
REDUCER-M25/PG16-EEXE	PG16	M25	Ex e	Polyamid	O-Ring	953780-000 (0.03 kg)
ADAPTOR-M20/25	M20	M25	Ex d	Messing	Sicherungsmutter, O-Ring	492799-000 (0.092 kg)
ADPT-M20/25-EEXD	M20	M25	Ex d	Messing	O-Ring	684953-000 (0.09 kg)

ZULASSUNGEN

REDUCER-M25/20-EEXD

SIRA 00ATEX1094 Ⓢ I M2 II 2GD
 Ex d I/IIC Mb Gb Ex e I/IIC Mb Gb
 Ex tb IIIC Db IP6X

IECEx SIR 05.0042U

REDUCER-M25/PG16-EEXE

SIRA00ATEX3091 Ⓢ II 2GD
 Ex e IIC Gb
 Ex tb IIIC Db IP 6X

IECEx SIR 05.0042U

ADAPTER FÜR KLEINE NENNWEITEN

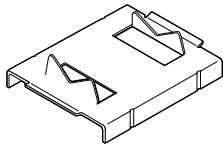

JBS-SPA

Adapter für kleine Rohrnennweiten, erforderlich für Rohre \leq DN25 (1"), für JBS-100, E-100, E-100-L
E90515-000 (Beutel mit 5 Adaptern) Gewicht: 0,14 kg

JBM-SPA

Adapter für kleine Rohrnennweiten, erforderlich für Rohre \leq DN25 (1"), für JBM-100 und T-100
D55673-000 (Beutel mit 5 Adaptern) Gewicht: 0,40 kg

NETZTEIL

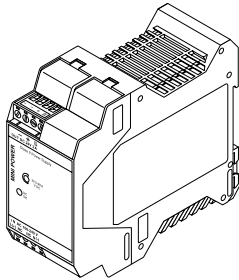

MONI-RMC-PS24

DC 24 V-Netzteil (stabilisiert)
Großer Eingangsspannungsbereich (100 bis 240 V AC) und 24 V DC Ausgangsspannung für MONI-RMC-BASE.
Wand- oder DIN-35-Schienenmontage.
Bestellnummer: 972049-000 Gewicht: 0,28 kg

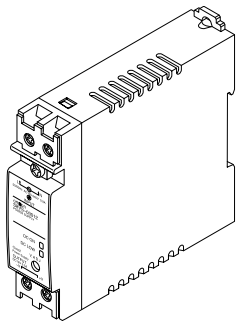

MONI-PS12

DC 12 V-Netzteil (stabilisiert)
Großer Eingangsspannungsbereich (100 bis 240 V AC) und 12 V DC Ausgangsspannung für die Baugruppen nVent RAYCHEM NGC-30-CRM-E und nVent RAYCHEM NGC-30-CRMS-E.
Montage auf DIN-35-Schiene.
Bestellnummer: 1244-001505 Gewicht: 0,18 kg

Deutschland

Tel 0800 1818205
Fax 0800 1818204
salesde@nVent.com

Österreich

Tel 0800 29 74 10
Fax 0800 29 74 09
salesat@nVent.com

Schweiz / Suisse

Tel +41 (41) 766 30 80
Fax +41 (41) 766 30 81
infoBaar@nVent.com



nVent.com

Unser starkes Markenportfolio:

CADDY ERICO HOFFMAN RAYCHEM SCHROFF TRACER