

Technisches Datenblatt

Universal-Gegenwanne, Kunststoff



Artikelnummer: 1198052



Unabhängig von der Schiene, universell einsetzbar durch Aufschieben auf einen Schenkel der Bügelschelle. Durch eine intelligente Kontur auf der Rückseite, kombinierbar zur Doppelwanne. Nachträgliche Installation ohne Demontage der Bügelschelle möglich.



PP Polypropylen

Stammdaten

Artikelnummer	1198052
Typ	2058UW 52 LGR
Bezeichnung 1	Universal-Gegenwanne
Bezeichnung 2	kombinierbar zur Doppelwanne
Lieferbar ab	15.05.2019
Hersteller	OBO
Dimension	46-52mm
Farbe	lichtgrau; RAL 7035
Werkstoff	Polypropylen
Kleinste VK-Einheit	50
Mengeneinheit	Stück
Gewicht	0,719 kg
Gewichtseinheit	kg/100 St.
CO2 Fußabdruck (GWP) Cradle-to-Gate	0,0253 kg CO2e / 1 Stück

Technisches Datenblatt

Universal-Gegenwanne, Kunststoff



Artikelnummer: 1198052

Abmessungen



Maß B	57,5 mm
Maß H	11,8 mm
Maß L	40 mm

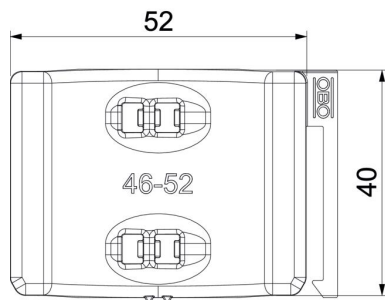

Technische Daten

Ausführung Gegenwanne/Schellen	Gegenwanne
Geeignet für max. Kabeldurchmesser	52 mm
Spannbereich D max.	52 mm
Spannbereich D min.	46 mm