

Technisches Datenblatt

Universal-Gegenwanne, Kunststoff



Artikelnummer: 1198046



Unabhängig von der Schiene, universell einsetzbar durch Aufschieben auf einen Schenkel der Bügelschelle. Durch eine intelligente Kontur auf der Rückseite, kombinierbar zur Doppelwanne. Nachträgliche Installation ohne Demontage der Bügelschelle möglich.



PP Polypropylen

Stammdaten

Artikelnummer	1198046
Typ	2058UW 46 LGR
Bezeichnung 1	Universal-Gegenwanne
Bezeichnung 2	kombinierbar zur Doppelwanne
Lieferbar ab	15.05.2019
Hersteller	OBO
Dimension	40-46mm
Farbe	lichtgrau; RAL 7035
Werkstoff	Polypropylen
Kleinste VK-Einheit	50
Mengeneinheit	Stück
Gewicht	0,647 kg
Gewichtseinheit	kg/100 St.
CO2 Fußabdruck (GWP) Cradle-to-Gate	0,0229 kg CO2e / 1 Stück

Technisches Datenblatt

Universal-Gegenwanne, Kunststoff



Artikelnummer: 1198046

Abmessungen



Maß B	51,5 mm
Maß H	11,8 mm
Maß L	40 mm

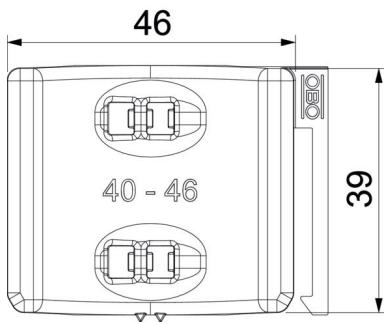

Technische Daten

Ausführung Gegenwanne/Schellen	Gegenwanne
Geeignet für max. Kabeldurchmesser	46 mm
Spannbereich D max.	46 mm
Spannbereich D min.	40 mm