

Technisches Datenblatt

Gegenmutter, metrisches Gewinde



Artikelnummer: 2049554

Gegenmutter nach DIN 46319, mit metrischem Gewinde nach IEC 423.
Hinweis: Gegenmuttern aus Polystyrol wegen der Gefahr der Spannungsrissbildung nur mäßig anziehen!



PS Polystyrol

Stammdaten

Artikelnummer	2049554
Typ	116 M32 LGR PS
Bezeichnung 1	Gegenmutter
Hersteller	OBO
Dimension	M32
Farbe	lichtgrau; RAL 7035
Werkstoff	Polystyrol
Kleinste VK-Einheit	50
Mengeneinheit	Stück
Gewicht	0,484 kg
Gewichtseinheit	kg/100 St.
CO2 Fußabdruck (GWP) Cradle-to-Gate	0,0186 kg CO2e / 1 Stück

Technisches Datenblatt

Gegenmutter, metrisches Gewinde



Artikelnummer: 2049554

Abmessungen



Maß E	46 mm
Maß L	7 mm

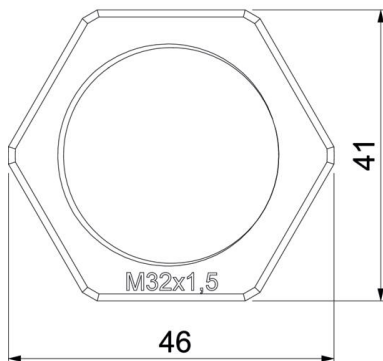

Technische Daten

Gewinde	M32 x 1,5
Gewindeart	metrisch
Gewindenenngröße metrisch/PG	32
Glasfaserverstärkt	nein
Halogenfrei	ja
Schlagfest	ja
Schlüsselweite	41