

# Technisches Datenblatt

## Gegenmutter, PG-Gewinde

Artikelnummer: 2043297



Gegenmutter nach DIN 46320, mit PG-Gewinde nach DIN 40430.  
Hinweis: Gegenmuttern aus Polystyrol wegen der Gefahr der Spannungsrissbildung nur mäßig anziehen!



PS Polystyrol

### Stammdaten

Artikelnummer	2043297
Typ	116 PG29
Bezeichnung 1	Gegenmutter
Hersteller	OBO
Dimension	PG29
Farbe	lichtgrau; RAL 7035
Werkstoff	Polystyrol
Kleinste VK-Einheit	50
Mengeneinheit	Stück
Gewicht	0,573 kg
Gewichtseinheit	kg/100 St.
CO2 Fußabdruck (GWP) Cradle-to-Gate	0,023 kg CO2e / 1 Stück

# Technisches Datenblatt

Gegenmutter, PG-Gewinde

Artikelnummer: 2043297



## Abmessungen



Maß E	50 mm
Maß L	7 mm

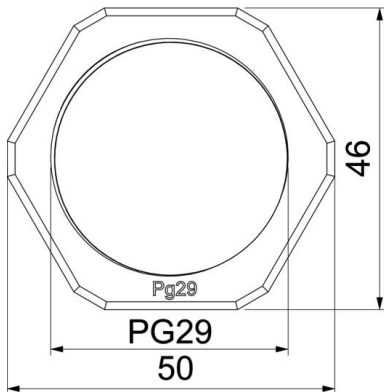

## Technische Daten

Gewinde	Pg 29
Gewindeart	PG
Gewindenenngröße metrisch/PG	29
Glasfaserverstärkt	nein
Halogenfrei	ja
Schlagfest	ja
Schlüsselweite	46