

Technisches Datenblatt

Haft-Clip Typ 2028, lichtgrau

Artikelnummer: 2228904



Haft-Clip, zum Aufkleben auf die Leitung



PP Polypropylen

Stammdaten

Artikelnummer	2228904
Typ	2028 40 LGR
Bezeichnung 1	Haft-Clip
Hersteller	OBO
Dimension	14-17mm, L40
Farbe	lichtgrau; RAL 7035
Werkstoff	Polypropylen
Kleinste VK-Einheit	100
Mengeneinheit	Stück
Gewicht	0,27 kg
Gewichtseinheit	kg/100 St.
CO2 Fußabdruck (GWP) Cradle-to-Gate	0,0111 kg CO2e / 1 Stück

Technisches Datenblatt

Haft-Clip Typ 2028, lichtgrau

Artikelnummer: 2228904



Abmessungen

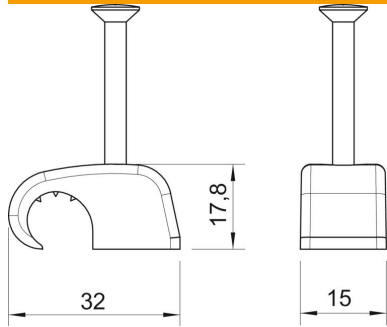

Maß B	15 mm
Maß H	17,8 mm
Maß L	32 mm

Technische Daten

Doppelschelle	nein
Form	rund (für Rundleitung)
für Kabeldurchmesser max.	17 mm
für Kabeldurchmesser min.	14 mm
für Nageldurchmesser	2,0 x 40
Gehärtet	ja
Halogenfrei	ja
Mit Nagel	ja
Nagellänge	40 mm
Schlagfest	ja
Rohrarrretierung	nein